

① サイドフレームL

朝顔サイドフレームL ALAC1LM_N
[コード]01033-33

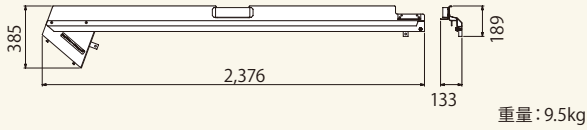

② サイドフレームR

朝顔サイドフレームR ALAC2RM_N
[コード]01033-34

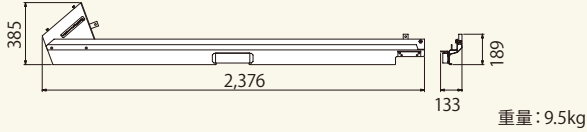

③ センターフレーム

朝顔センターフレーム ALAC3SN
[コード]01033-35

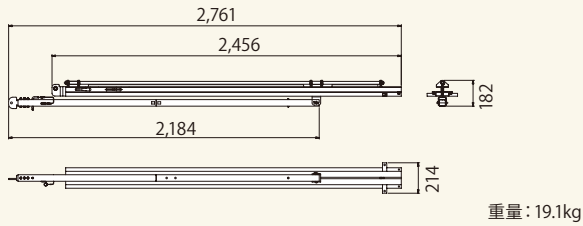

④ 万能板押え (上)

朝顔隅万能板押え上 ALAC4N
[コード]01033-54

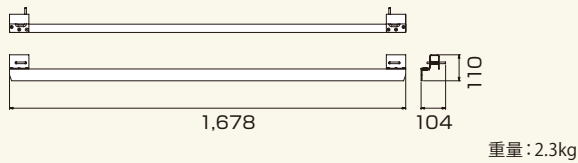

⑤ 振れ止めA

朝顔隅振れ止め ALAC5A
[コード]01033-60

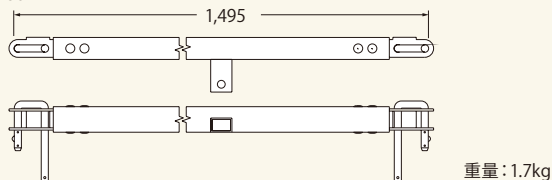

⑥ 振れ止めB

朝顔隅振れ止め ALAC6A
[コード]01033-61

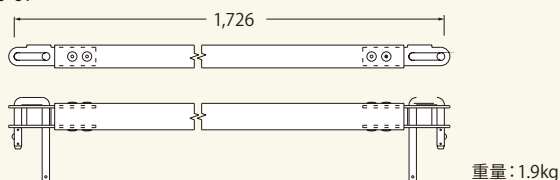

⑦ 隅フレーム受け金具

朝顔コーナーフレーム受け金具 ALAC7N
[コード]01033-37

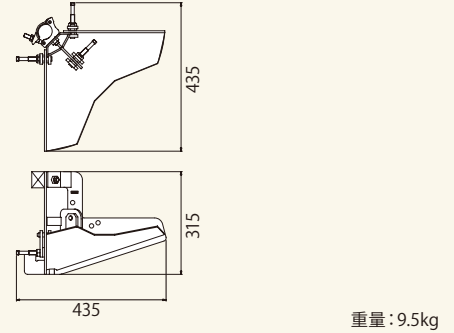

⑧ FRP製万能板 (小)

朝顔隅FRP製万能板
ALAF21_S
[コード]01033-63

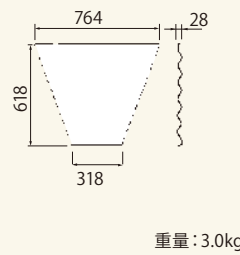

⑨ FRP製万能板 (中)

朝顔隅FRP製万能板
ALAF22_S
[コード]01033-64

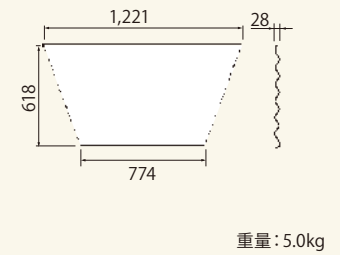

⑩ FRP製万能板 (大)

朝顔隅FRP製万能板 ALAF23_S
[コード]01033-65

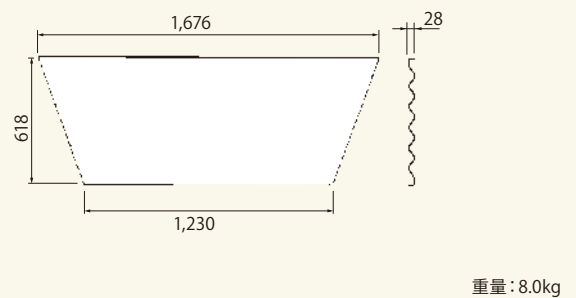

妻側フレーム受け金具

朝顔妻主材受け金具 ALA7TN
[コード]01033-38

